



Colisage



PÉNIBILITÉ | ADAPTABILITÉ | ÉLINGAGE | ORGANISATION | OPTIMISATION

UN RANGEMENT ADAPTÉ
À CHAQUE PRODUIT

TYPES DE PANIERS

		Référence	Charge max. utilisation (kg)	Tare (kg)	Dimensions L x l x h (m)	Spécificités
Panier à étais		PAN ETAI	1 500	44	1,33 x 1,05 x 0,95	<ul style="list-style-type: none"> Tube carré Couppelles au sommet des chandelles Élingage par le haut
Panier CMU		PAN MAN 1T500	1 500	50	1,23 x 1,10 x 1,21	<ul style="list-style-type: none"> Tube rond diamètre 60 Barres de renfort intérieur Anneaux d'élingage flottants en partie basse des tubes verticaux
Panier galvanisé ou peint		PAN MAN NO ou PAN MAN P NO	900	27	1,16 x 1,03 x 1,04	<ul style="list-style-type: none"> Tube rond diamètre 48 Anneaux d'élingage soudés en partie basse

ÉTAIS



		Panier à étais PAN ÉTAI	Panier CMU PAN MAN 1T500
B30T	Nombre	50 étais	80 étais
	Rangement	5 rangs x 10 étais	8 rangs x 10 étais
	Poids (kg)	958	1 512
	Encombrement L x l x h (m)	1,86 x 1,05 x 0,95	1,86 x 1,10 x 1,21

		Panier à étais PAN ÉTAI	Panier CMU PAN MAN 1T500
C30	Nombre	50 étais	80 étais
	Rangement	5 rangs x 10 étais	8 rangs x 10 étais
	Poids (kg)	826	1 301
	Encombrement L x l x h (m)	1,82 x 1,05 x 0,95	1,82 x 1,10 x 1,21

		50 étais	80 étais
B35T	Nombre	50 étais	80 étais
	Rangement	5 rangs x 10 étais	7 rangs x 10 étais
	Poids (kg)	1 057	1 468
	Encombrement L x l x h (m)	2,10 x 1,05 x 0,95	2,10 x 1,10 x 1,21

		50 étais	80 étais
C35	Nombre	50 étais	80 étais
	Rangement	5 rangs x 10 étais	8 rangs x 10 étais
	Poids (kg)	916	1 445
	Encombrement L x l x h (m)	2,09 x 1,05 x 0,95	2,09 x 1,10 x 1,21

		50 étais	70 étais
B40T	Nombre	50 étais	70 étais
	Rangement	5 rangs x 10 étais	7 rangs x 10 étais
	Poids (kg)	1 044	1 450
	Encombrement L x l x h (m)	2,35 x 1,05 x 0,95	2,35 x 1,10 x 1,21

		40 étais	40 étais
C50	Nombre	40 étais	40 étais
	Rangement	4 rangs x 9 étais + 4 étais	4 rangs x 9 étais + 4 étais
	Poids (kg)	1 010	1 016
	Encombrement L x l x h (m)	2,83 x 1,05 x 0,95	2,83 x 1,10 x 1,21

ÉTAIS

		Panier à étais PAN ETAI	Panier CMU PAN MAN 1T500
D30	Nombre	50 étais	80 étais
	Rangement	5 rangs x 10 étais	8 rangs x 10 étais
	Poids (kg)	807	1 270
	Encombrement L x l x h (m)	1,82 x 1,05 x 0,95	1,82 x 1,10 x 1,21

		Panier à étais PAN ETAI	Panier CMU PAN MAN 1T500
MD50	Nombre	40 étais	40 étais
	Rangement	4 rangs x 9 étais + 4 étais	4 rangs x 9 étais + 4 étais
	Poids (kg)	1 141	1 147
	Encombrement L x l x h (m)	2,90 x 1,05 x 0,95	2,90 x 1,10 x 1,21

D35	Nombre	50 étais	50 étais
	Rangement	5 rangs x 9 étais + 5 étais	5 rangs x 9 étais + 5 étais
	Poids (kg)	1 009	1 015
	Encombrement L x l x h (m)	2,08 x 1,05 x 0,95	2,08 x 1,10 x 1,21

D40	Nombre	40 étais	40 étais
	Rangement	4 rangs x 9 étais + 4 étais	4 rangs x 9 étais + 4 étais
	Poids (kg)	1 005	1 011
	Encombrement L x l x h (m)	2,34 x 1,05 x 0,95	2,34 x 1,10 x 1,21

D45	Nombre	40 étais	40 étais
	Rangement	4 rangs x 9 étais + 4 étais	4 rangs x 9 étais + 4 étais
	Poids (kg)	1 134	1 140
	Encombrement L x l x h (m)	2,59 x 1,05 x 0,95	2,59 x 1,10 x 1,21

D50	Nombre	40 étais	40 étais
	Rangement	4 rangs x 9 étais + 4 étais	4 rangs x 9 étais + 4 étais
	Poids (kg)	1 233	1 239
	Encombrement L x l x h (m)	2,89 x 1,05 x 0,95	2,89 x 1,10 x 1,21

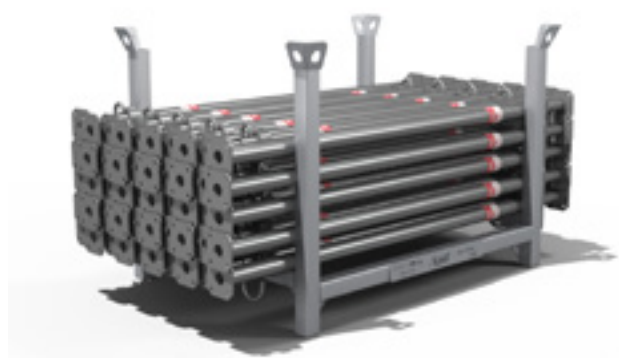

ÉTAIS + TÊTE ISOLÉE *Dalphi TopDalle*

		Panier à étais PAN ÉTAI	Panier CMU PAN MAN 1T500
D30	Nombre	48 étais	72 étais
	Rangement	6 rangs x 8 étais	9 rangs x 8 étais
	Poids (kg)	888	1 467
	Encombrement L x l x h (m)	2,15 x 1,05 x 0,95	2,15 x 1,10 x 1,21

D35	Nombre	48 étais	56 étais
	Rangement	6 rangs x 8 étais	7 rangs x 8 étais
	Poids (kg)	1 182	1 380
	Encombrement L x l x h (m)	2,41 x 1,05 x 0,95	2,41 x 1,10 x 1,21

D40	Nombre	40 étais	40 étais
	Rangement	5 rangs x 8 étais	5 rangs x 8 étais
	Poids (kg)	1 181	1 187
	Encombrement L x l x h (m)	2,67 x 1,05 x 0,95	2,67 x 1,10 x 1,21

D45	Nombre	40 étais	40 étais
	Rangement	5 rangs x 8 étais	5 rangs x 8 étais
	Poids (kg)	1 310	1 316
	Encombrement L x l x h (m)	2,92 x 1,05 x 0,95	2,92 x 1,10 x 1,21

D50	Nombre	40 étais	40 étais
	Rangement	5 rangs x 8 étais	5 rangs x 8 étais
	Poids (kg)	1 410	1 416
	Encombrement L x l x h (m)	3,22 x 1,05 x 0,95	3,22 x 1,10 x 1,21



ÉTAIS + TÊTE MAXIDALLE *MaxiDalle*



		Panier à étais PAN ÉTAI	Panier CMU PAN MAN 1T500
B30	Nombre	50 étais	70 étais
	Rangement	5 rangs x 10 étais	7 rangs x 10 étais
	Poids (kg)	1 034	1 436
	Encombrement L x l x h (m)	1,90 x 1,05 x 0,95	1,90 x 1,10 x 1,21

		Panier à étais PAN ÉTAI	Panier CMU PAN MAN 1T500
C30	Nombre	50 étais	80 étais
	Rangement	5 rangs x 10 étais	8 rangs x 10 étais
	Poids (kg)	902	1 422
	Encombrement L x l x h (m)	1,87 x 1,05 x 0,95	1,87 x 1,10 x 1,21

		Panier à étais PAN ÉTAI	Panier CMU PAN MAN 1T500
B35	Nombre	50 étais	60 étais
	Rangement	5 rangs x 10 étais	6 rangs x 10 étais
	Poids (kg)	1 133	1 356
	Encombrement L x l x h (m)	2,15 x 1,05 x 0,95	2,15 x 1,10 x 1,21

		Panier à étais PAN ÉTAI	Panier CMU PAN MAN 1T500
C35	Nombre	50 étais	70 étais
	Rangement	5 rangs x 10 étais	7 rangs x 10 étais
	Poids (kg)	992	1 377
	Encombrement L x l x h (m)	2,14 x 1,05 x 0,95	2,14 x 1,10 x 1,21

		Panier à étais PAN ÉTAI	Panier CMU PAN MAN 1T500
B40	Nombre	50 étais	60 étais
	Rangement	5 rangs x 10 étais	6 rangs x 10 étais
	Poids (kg)	1 120	1 341
	Encombrement L x l x h (m)	2,40 x 1,05 x 0,95	2,40 x 1,10 x 1,21

		Panier à étais PAN ÉTAI	Panier CMU PAN MAN 1T500
C50	Nombre	40 étais	40 étais
	Rangement	4 rangs x 9 étais + 4 étais	4 rangs x 9 étais + 4 étais
	Poids (kg)	1 071	1 077
	Encombrement L x l x h (m)	2,88 x 1,05 x 0,95	2,88 x 1,10 x 1,21

ÉTAIS + TÊTE MAXIDALLE *MaxiDalle*

		Panier à étais PAN ETAI	Panier CMU PAN MAN 1T500
D30	Nombre	50 étais	80 étais
	Rangement	5 rangs x 10 étais	8 rangs x 10 étais
	Poids (kg)	883	1 372
	Encombrement L x l x h (m)	1,87 x 1,05 x 0,95	1,87 x 1,10 x 1,21

		Panier à étais PAN ETAI	Panier CMU PAN MAN 1T500
D45	Nombre	40 étais	40 étais
	Rangement	5 rangs x 8 étais	5 rangs x 8 étais
	Poids (kg)	1 195	1 201
	Encombrement L x l x h (m)	2,64 x 1,05 x 0,95	2,64 x 1,10 x 1,21

		Panier à étais PAN ETAI	Panier CMU PAN MAN 1T500
D35	Nombre	50 étais	50 étais
	Rangement	5 rangs x 9 étais + 5 étais	5 rangs x 9 étais + 5 étais
	Poids (kg)	1 085	1 091
	Encombrement L x l x h (m)	2,13 x 1,05 x 0,95	2,13 x 1,10 x 1,21

		Panier à étais PAN ETAI	Panier CMU PAN MAN 1T500
D50	Nombre	40 étais	40 étais
	Rangement	5 rangs x 8 étais	5 rangs x 8 étais
	Poids (kg)	1 338	1 344
	Encombrement L x l x h (m)	2,94 x 1,05 x 0,95	2,94 x 1,10 x 1,21

		Panier à étais PAN ETAI	Panier CMU PAN MAN 1T500
D40	Nombre	40 étais	40 étais
	Rangement	5 rangs x 8 étais	5 rangs x 8 étais
	Poids (kg)	1 066	1 072
	Encombrement L x l x h (m)	2,39 x 1,05 x 0,95	2,39 x 1,10 x 1,21

		Panier à étais PAN ETAI	Panier CMU PAN MAN 1T500
MD50	Nombre	40 étais	40 étais
	Rangement	4 rangs x 9 étais + 4 étais	4 rangs x 9 étais + 4 étais
	Poids (kg)	1 136	1 140
	Encombrement L x l x h (m)	2,94 x 1,05 x 0,95	2,94 x 1,10 x 1,21

ÉTAIS SUPPORTS TECHNIQUES (ST) *Dalphi TopDalle TopDalle* eco

		Panier à étais PAN ETAI	Panier CMU PAN MAN 1T500
ST1	Nombre	48 étais	72 étais
	Rangement	6 rangs x 8 étais	9 rangs x 8 étais
	Poids (kg)	997	1 043
	Encombrement L x l x h (m)	1,95 x 1,05 x 0,95	1,95 x 1,10 x 1,21

ST2	Nombre	48 étais	64 étais
	Rangement	6 rangs x 8 étais	8 rangs x 8 étais
	Poids (kg)	1 035	1 371
	Encombrement L x l x h (m)	2,25 x 1,05 x 0,95	2,25 x 1,10 x 1,21

ST2N	Nombre	48 étais	64 étais
	Rangement	6 rangs x 8 étais	8 rangs x 8 étais
	Poids (kg)	1 099	1 456
	Encombrement L x l x h (m)	2,25 x 1,05 x 0,95	2,25 x 1,10 x 1,21

ST3	Nombre	48 étais	56 étais
	Rangement	6 rangs x 8 étais	7 rangs x 8 étais
	Poids (kg)	1 235	1 440
	Encombrement L x l x h (m)	2,50 x 1,05 x 0,95	2,50 x 1,10 x 1,21

ST3N	Nombre	48 étais	64 étais
	Rangement	6 rangs x 8 étais	8 rangs x 8 étais
	Poids (kg)	1 213	1 414
	Encombrement L x l x h (m)	2,50 x 1,05 x 0,95	2,50 x 1,10 x 1,21



ÉTAIS TIRANT-POUSSANT (TP)

		Panier à étais PAN ÉTAI	Panier CMU PAN MAN 1T500
TP18	Nombre	50 étais	50 étais
	Rangement	5 rangs x 10 étais	5 rangs x 10 étais
	Poids (kg)	703	709
	Encombrement L x l x h (m)	1,19 x 1,05 x 0,95	1,19 x 1,10 x 1,21

TP30	Nombre	50 étais	50 étais
	Rangement	5 rangs x 10 étais	5 rangs x 10 étais
	Poids (kg)	953	959
	Encombrement L x l x h (m)	1,82 x 1,05 x 0,95	1,82 x 1,10 x 1,21

TP35	Nombre	50 étais	50 étais
	Rangement	5 rangs x 10 étais	5 rangs x 10 étais
	Poids (kg)	1 051	1 057
	Encombrement L x l x h (m)	2,14 x 1,05 x 0,95	2,14 x 1,10 x 1,21

TP45	Nombre	50 étais	50 étais
	Rangement	5 rangs x 10 étais	5 rangs x 10 étais
	Poids (kg)	1 237	1 242
	Encombrement L x l x h (m)	2,61 x 1,05 x 0,95	2,61 x 1,10 x 1,21

TP55	Nombre	40 étais	40 étais
	Rangement	5 rangs x 8 étais	5 rangs x 8 étais
	Poids (kg)	1 473	1 480
	Encombrement L x l x h (m)	3,14 x 1,05 x 0,95	3,14 x 1,10 x 1,21



POUTRELLES PRIMAIRES *Dalphi TopDalle TopDalle* eco

		Panier CMU PAN MAN 1T500	Panier galvanisé ou peint PAN MAN NO PAN MAN P NO
PP90	Nombre	40 poutrelles	40 poutrelles
	Rangement	5 rangs x 8 poutrelles	5 rangs x 8 poutrelles
	Poids (kg)	303	283
	Encombrement L x l x h (m)	1,23 x 1,10 x 1,21	1,16 x 1,03 x 1,04

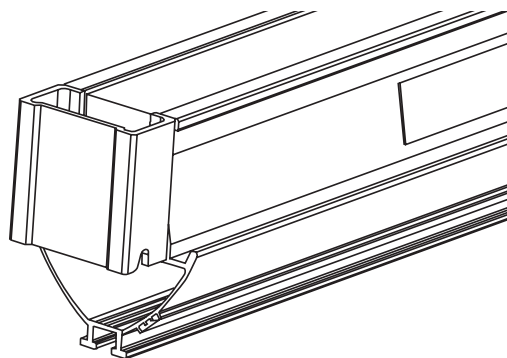

PP110	Nombre	35 poutrelles	35 poutrelles
	Rangement	5 rangs x 7 poutrelles	5 rangs x 7 poutrelles
	Poids (kg)	318	295
	Encombrement L x l x h (m)	1,15 x 1,10 x 1,21	1,15 x 1,03 x 1,04



PP150	Nombre	35 poutrelles	35 poutrelles
	Rangement	5 rangs x 7 poutrelles	5 rangs x 7 poutrelles
	Poids (kg)	415	392
	Encombrement L x l x h (m)	1,55 x 1,10 x 1,21	1,55 x 1,03 x 1,04

PP180	Nombre	35 poutrelles	35 poutrelles
	Rangement	5 rangs x 7 poutrelles	5 rangs x 7 poutrelles
	Poids (kg)	556	533
	Encombrement L x l x h (m)	1,85 x 1,10 x 1,21	1,85 x 1,03 x 1,04



PPE90-110	Nombre	22 poutrelles	22 poutrelles
	Rangement	1 rang x 6 poutrelles 1 rang x 5 poutrelles 1 rang x 6 poutrelles 1 rang x 5 poutrelles	1 rang x 6 poutrelles 1 rang x 5 poutrelles 1 rang x 6 poutrelles 1 rang x 5 poutrelles
	Poids (kg)	206	183
	Encombrement L x l x h (m)	1,23 x 1,10 x 1,21	1,16 x 1,03 x 1,04

POUTRELLES SECONDAIRES *Dalphi DalEx*

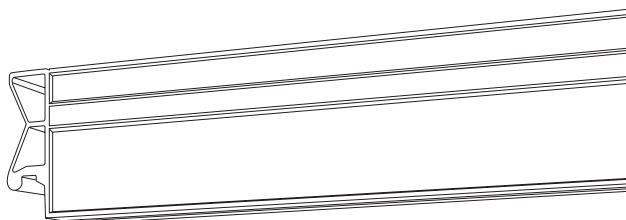

		Panier CMU PAN MAN 1T500	Panier galvanisé ou peint PAN MAN NO PAN MAN P NO
PS110	Nombre	120 poutrelles	110 poutrelles
	Rangement	7 rangs x 16 poutrelles + 8 poutrelles à plat	6 rangs x 16 poutrelles + 14 poutrelles
	Poids (kg)	517	455
	Encombrement L x l x h (m)	1,15 x 1,10 x 1,21	1,15 x 1,03 x 1,04

PS150	Nombre	120 poutrelles	110 poutrelles
	Rangement	7 rangs x 16 poutrelles + 8 poutrelles à plat	6 rangs x 16 poutrelles + 14 poutrelles
	Poids (kg)	679	604
	Encombrement L x l x h (m)	1,55 x 1,10 x 1,21	1,55 x 1,03 x 1,04

PS180	Nombre	120 poutrelles	110 poutrelles
	Rangement	7 rangs x 16 poutrelles + 8 poutrelles à plat	6 rangs x 16 poutrelles + 14 poutrelles
	Poids (kg)	803	718
	Encombrement L x l x h (m)	1,85 x 1,10 x 1,21	1,85 x 1,03 x 1,04



POUTRELLES SECONDAIRES C2+ *TopDalle*

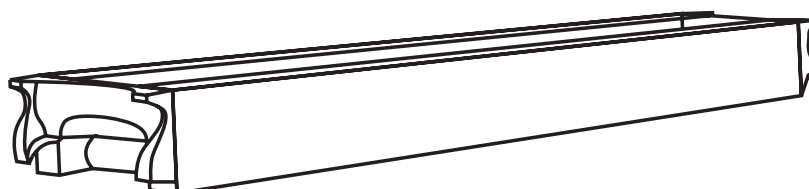

		Panier CMU PAN MAN 1T500	Panier galvanisé ou peint PAN MAN NO PAN MAN P NO
C2+110	Nombre	32 poutrelles	28 poutrelles
	Rangement	8 rangs x 4 poutrelles	7 rangs x 4 poutrelles
	Poids (kg)	210	167
	Encombrement L x l x h (m)	1,23 x 1,10 x 1,21	1,16 x 1,03 x 1,04

C2+150	Nombre	32 poutrelles	28 poutrelles
	Rangement	8 rangs x 4 poutrelles	7 rangs x 4 poutrelles
	Poids (kg)	259	210
	Encombrement L x l x h (m)	1,55 x 1,10 x 1,21	1,55 x 1,03 x 1,04

C2+180	Nombre	32 poutrelles	28 poutrelles
	Rangement	8 rangs x 4 poutrelles	7 rangs x 4 poutrelles
	Poids (kg)	292	239
	Encombrement L x l x h (m)	1,85 x 1,10 x 1,21	1,85 x 1,03 x 1,04



POUTRELLES SECONDAIRES C4+ *TopDalle*

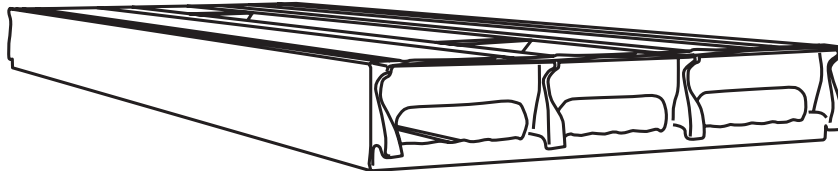

		Panier CMU PAN MAN 1T500	Panier galvanisé ou peint PAN MAN NO PAN MAN P NO
C4+110	Nombre	11 poutrelles	10 poutrelles
	Rangement	8 rangs x 1 poutrelle + 3 poutrelles	7 rangs x 1 poutrelle + 3 poutrelles
	Poids (kg)	149	118
	Encombrement L x l x h (m)	1,23 x 1,10 x 1,21	1,16 x 1,03 x 1,04

C4+150	Nombre	11 poutrelles	10 poutrelles
	Rangement	8 rangs x 1 poutrelle + 3 poutrelles	7 rangs x 1 poutrelle + 3 poutrelles
	Poids (kg)	179	144
	Encombrement L x l x h (m)	1,55 x 1,10 x 1,21	1,55 x 1,03 x 1,04

C4+180	Nombre	11 poutrelles	10 poutrelles
	Rangement	8 rangs x 1 poutrelle + 3 poutrelles	7 rangs x 1 poutrelle + 3 poutrelles
	Poids (kg)	198	161
	Encombrement L x l x h (m)	1,85 x 1,10 x 1,21	1,85 x 1,03 x 1,04

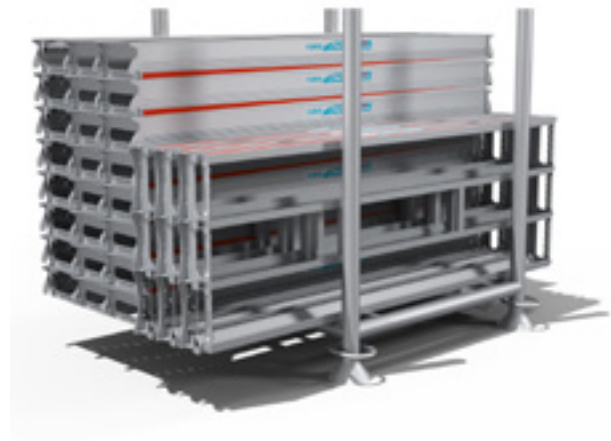

PANNEAUX SECONDAIRES ÉCO+

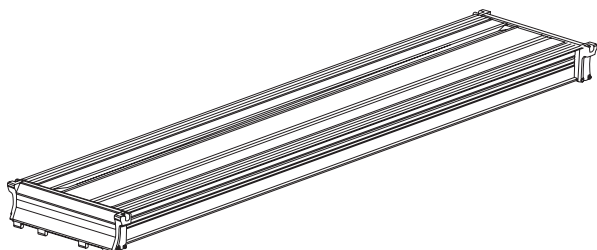

		Panier CMU PAN MAN 1T500	Panier galvanisé ou peint PAN MAN NO PAN MAN P NO
ÉCO+110	Nombre	33 panneaux	30 panneaux
	Rangement	11 rangs x 3 panneaux	10 rangs x 3 panneaux
	Poids (kg)	264	202
	Encombrement L x l x h (m)	1,23 x 1,10 x 1,21	1,16 x 1,03 x 1,04

ÉCO+150	Nombre	33 panneaux	30 panneaux
	Rangement	11 rangs x 3 panneaux	10 rangs x 3 panneaux
	Poids (kg)	283	239
	Encombrement L x l x h (m)	1,55 x 1,10 x 1,21	1,55 x 1,03 x 1,04

ÉCO+180	Nombre	33 panneaux	30 panneaux
	Rangement	11 rangs x 3 panneaux	10 rangs x 3 panneaux
	Poids (kg)	313	270
	Encombrement L x l x h (m)	1,85 x 1,10 x 1,21	1,85 x 1,03 x 1,04



POUTRELLES ALUMINIUM



		Panier CMU PAN MAN 1T500	Panier galvanisé ou peint PAN MAN NO PAN MAN P NO
AL100 180	Nombre	80 poutrelles	64 poutrelles
	Rangement	10 rangs x 8 poutrelles	8 rangs x 8 poutrelles
	Poids (kg)	578	450
	Encombrement L x l x h (m)	1,85 x 1,10 x 1,21	1,85 x 1,03 x 1,04

		Panier CMU PAN MAN 1T500	Panier galvanisé ou peint PAN MAN NO PAN MAN P NO
AL200 180	Nombre	50 poutrelles	40 poutrelles
	Rangement	5 rangs x 10 poutrelles	4 rangs x 10 poutrelles
	Poids (kg)	532	413
	Encombrement L x l x h (m)	1,85 x 1,10 x 1,21	1,85 x 1,03 x 1,04

		Panier CMU PAN MAN 1T500	Panier galvanisé ou peint PAN MAN NO PAN MAN P NO
AL100 220	Nombre	80 poutrelles	64 poutrelles
	Rangement	10 rangs x 8 poutrelles	8 rangs x 8 poutrelles
	Poids (kg)	701	547
	Encombrement L x l x h (m)	2,25 x 1,10 x 1,21	2,25 x 1,03 x 1,04

		Panier CMU PAN MAN 1T500	Panier galvanisé ou peint PAN MAN NO PAN MAN P NO
AL200 240	Nombre	50 poutrelles	40 poutrelles
	Rangement	5 rangs x 10 poutrelles	4 rangs x 10 poutrelles
	Poids (kg)	693	541
	Encombrement L x l x h (m)	2,45 x 1,10 x 1,21	2,45 x 1,03 x 1,04

		Panier CMU PAN MAN 1T500	Panier galvanisé ou peint PAN MAN NO PAN MAN P NO
AL100 360	Nombre	80 poutrelles	64 poutrelles
	Rangement	10 rangs x 8 poutrelles	8 rangs x 8 poutrelles
	Poids (kg)	1 085	855
	Encombrement L x l x h (m)	3,65 x 1,10 x 1,21	3,65 x 1,03 x 1,04

		Panier CMU PAN MAN 1T500	Panier galvanisé ou peint PAN MAN NO PAN MAN P NO
AL200 360	Nombre	50 poutrelles	40 poutrelles
	Rangement	5 rangs x 10 poutrelles	4 rangs x 10 poutrelles
	Poids (kg)	969	762
	Encombrement L x l x h (m)	3,65 x 1,10 x 1,21	3,65 x 1,03 x 1,04

POUTRELLES BOIS



		Panier CMU PAN MAN 1T500	Panier galvanisé ou peint PAN MAN NO PAN MAN P NO
H20 195	Nombre	50 poutrelles	50 poutrelles
	Rangement	1 rang de 4 poutrelles + 1 rang de 3 poutrelles x 7 + 1 poutrelle	1 rang de 4 poutrelles + 1 rang de 3 poutrelles x 7 + 1 poutrelle
	Poids (kg)	506	483
	Encombrement L x l x h (m)	2,00 x 1,10 x 1,21	2,00 x 1,03 x 1,04

		Panier CMU PAN MAN 1T500	Panier galvanisé ou peint PAN MAN NO PAN MAN P NO
H20 360	Nombre	50 poutrelles	50 poutrelles
	Rangement	1 rang de 4 poutrelles + 1 rang de 3 poutrelles x 7 + 1 poutrelle	1 rang de 4 poutrelles + 1 rang de 3 poutrelles x 7 + 1 poutrelle
	Poids (kg)	896	873
	Encombrement L x l x h (m)	3,65 x 1,10 x 1,21	3,65 x 1,03 x 1,04

		Panier CMU PAN MAN 1T500	Panier galvanisé ou peint PAN MAN NO PAN MAN P NO
H20 245	Nombre	50 poutrelles	50 poutrelles
	Rangement	1 rang de 4 poutrelles + 1 rang de 3 poutrelles x 7 + 1 poutrelle	1 rang de 4 poutrelles + 1 rang de 3 poutrelles x 7 + 1 poutrelle
	Poids (kg)	632	609
	Encombrement L x l x h (m)	2,50 x 1,10 x 1,21	2,50 x 1,03 x 1,04

		Panier CMU PAN MAN 1T500	Panier galvanisé ou peint PAN MAN NO PAN MAN P NO
H20 390	Nombre	50 poutrelles	50 poutrelles
	Rangement	1 rang de 4 poutrelles + 1 rang de 3 poutrelles x 7 + 1 poutrelle	1 rang de 4 poutrelles + 1 rang de 3 poutrelles x 7 + 1 poutrelle
	Poids (kg)	965	942
	Encombrement L x l x h (m)	3,95 x 1,10 x 1,21	3,95 x 1,03 x 1,04

		Panier CMU PAN MAN 1T500	Panier galvanisé ou peint PAN MAN NO PAN MAN P NO
H20 290	Nombre	50 poutrelles	50 poutrelles
	Rangement	1 rang de 4 poutrelles + 1 rang de 3 poutrelles x 7 + 1 poutrelle	1 rang de 4 poutrelles + 1 rang de 3 poutrelles x 7 + 1 poutrelle
	Poids (kg)	777	754
	Encombrement L x l x h (m)	2,95 x 1,10 x 1,21	2,95 x 1,03 x 1,04

		Panier CMU PAN MAN 1T500	Panier galvanisé ou peint PAN MAN NO PAN MAN P NO
H20 490	Nombre	50 poutrelles	50 poutrelles
	Rangement	1 rang de 4 poutrelles + 1 rang de 3 poutrelles x 7 + 1 poutrelle	1 rang de 4 poutrelles + 1 rang de 3 poutrelles x 7 + 1 poutrelle
	Poids (kg)	1 201	1 178
	Encombrement L x l x h (m)	4,95 x 1,10 x 1,21	4,95 x 1,03 x 1,04

		Panier CMU PAN MAN 1T500	Panier galvanisé ou peint PAN MAN NO PAN MAN P NO
H20 330	Nombre	50 poutrelles	50 poutrelles
	Rangement	1 rang de 4 poutrelles + 1 rang de 3 poutrelles x 7 + 1 poutrelle	1 rang de 4 poutrelles + 1 rang de 3 poutrelles x 7 + 1 poutrelle
	Poids (kg)	825	802
	Encombrement L x l x h (m)	3,35 x 1,10 x 1,21	3,35 x 1,03 x 1,04

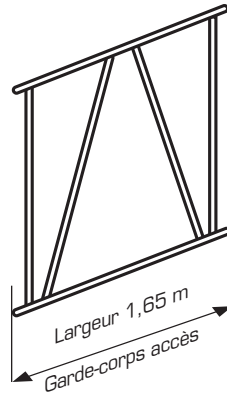
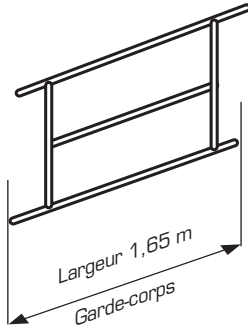
GARDE-CORPS / ÉCHELLES **TourA120**

		Panier CMU PAN MAN 1T500	Panier galvanisé ou peint PAN MAN NO PAN MAN P NO
GARDE-CORPS ACCÈS 1,60 x 1,25 m	Nombre	35 garde-corps accès (rangement à plat)	30 garde-corps accès (rangement à plat)
	Poids (kg)	522	432
	Encombrement L x l x h (m)	1,65 x 1,30 x 1,21	1,65 x 1,30 x 1,04

		Panier CMU PAN MAN 1T500	Panier galvanisé ou peint PAN MAN NO PAN MAN P NO
ÉCHELLE 1,50 m	Nombre	24 échelles (rangement à plat)	20 échelles (rangement à plat)
	Poids (kg)	635	515
	Encombrement L x l x h (m)	1,58 x 1,34 x 1,21	1,58 x 1,34 x 1,04

		Panier CMU PAN MAN 1T500	Panier galvanisé ou peint PAN MAN NO PAN MAN P NO
GARDE-CORPS 1,60 x 0,75 m	Nombre	35 garde-corps (rangement à plat)	30 garde-corps (rangement à plat)
	Poids (kg)	342	277
	Encombrement L x l x h (m)	1,65 x 1,10 x 1,21	1,65 x 1,03 x 1,04

		Panier CMU PAN MAN 1T500	Panier galvanisé ou peint PAN MAN NO PAN MAN P NO
ÉCHELLE 1,00 m	Nombre	24 échelles (rangement à plat)	20 échelles (rangement à plat)
	Poids (kg)	446	357
	Encombrement L x l x h (m)	1,23 x 1,34 x 1,21	1,16 x 1,34 x 1,04

		Panier CMU PAN MAN 1T500	Panier galvanisé ou peint PAN MAN NO PAN MAN P NO
GARDE-CORPS 2,20 x 0,75 m	Nombre	35 garde-corps (rangement à plat)	30 garde-corps (rangement à plat)
	Poids (kg)	390	334
	Encombrement L x l x h (m)	2,25 x 1,10 x 1,21	2,25 x 1,03 x 1,04

FOURCHES / SOCLES *TourA120*

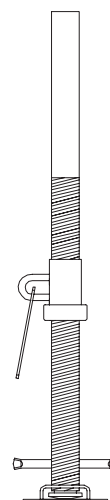
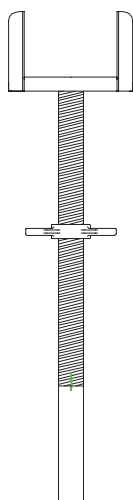

		Panier CMU PAN MAN 1T500	Panier galvanisé ou peint PAN MAN NO PAN MAN P NO
FOURCHE	Nombre	-	45 fourches
	Rangement	-	7 rangs x 6 fourches + 3 fourches
	Poids (kg)	-	334
	Encombrement L x l x h (m)	-	1,56 x 1,43 x 1,04

		Panier CMU PAN MAN 1T500	Panier galvanisé ou peint PAN MAN NO PAN MAN P NO
SOCLE	Nombre	150 socles	120 socles
	Rangement	150 socles	120 socles
	Poids (kg)	1 196	943
	Encombrement L x l x h (m)	1,63 x 1,50 x 1,21	1,56 x 1,43 x 1,04

CROISILLONS **TOUR A120**

		Panier CMU PAN MAN 1T500	Panier galvanisé ou peint PAN MAN NO PAN MAN P NO
CROISILLON ORANGE 0,75 x 1,30	Nombre	300 croisillons	200 croisillons
	Rangement	300 croisillons	200 croisillons
	Poids (kg)	1 217	805
	Encombrement L x l x h (m)	1,55 x 1,10 x 1,21	1,55 x 1,03 x 1,04

CROISILLON ROUGE 0,75 x 1,60	Nombre	300 croisillons	150 croisillons
	Rangement	300 croisillons	150 croisillons
	Poids (kg)	1 421	712
	Encombrement L x l x h (m)	1,82 x 1,10 x 1,21	1,82 x 1,03 x 1,04

CROISILLON BLEU 1,25 x 1,60	Nombre	300 croisillons	150 croisillons
	Rangement	300 croisillons	150 croisillons
	Poids (kg)	1 597	800
	Encombrement L x l x h (m)	2,08 x 1,10 x 1,21	2,08 x 1,03 x 1,04

CROISILLON JAUNE 0,75 x 2,20	Nombre	200 croisillons	100 croisillons
	Rangement	200 croisillons	100 croisillons
	Poids (kg)	1 239	621
	Encombrement L x l x h (m)	2,38 x 1,10 x 1,21	2,38 x 1,03 x 1,04

CROISILLON VERT 1,25 x 2,20	Nombre	200 croisillons	100 croisillons
	Rangement	200 croisillons	100 croisillons
	Poids (kg)	1 332	668
	Encombrement L x l x h (m)	2,53 x 1,10 x 1,21	2,53 x 1,03 x 1,04



CADRES *TourEchaf*

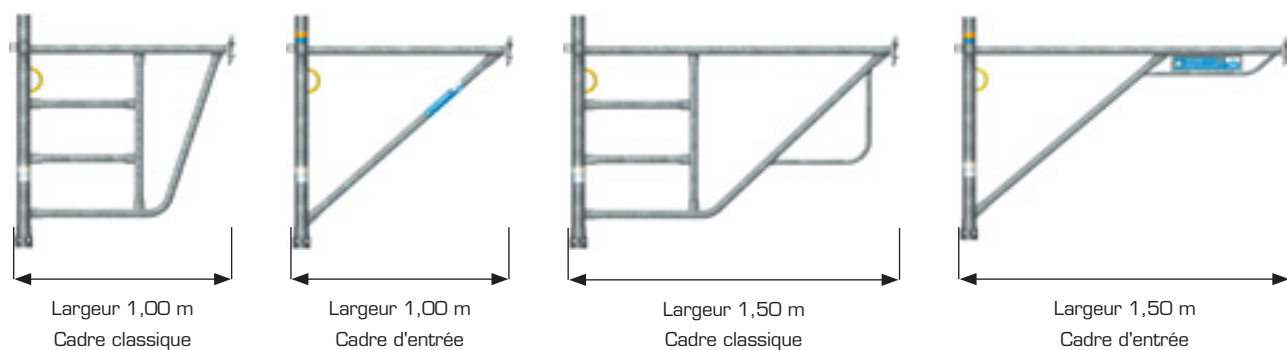

		Panier 20 cadres
CADRE CLASSIQUE OU D'ENTRÉE 1,00 m	Nombre	20 cadres
	Poids vide (kg)	77,4
	Poids + cadre classique (kg)	293,4
	Poids + cadre d'entrée (kg)	245,4
	Encombrement L x l x h (m)	1,205 x 1,205 x 1,245

CADRE CLASSIQUE OU D'ENTRÉE 1,50 m	Nombre	20 cadres
	Poids (kg)	84,0
	Poids + cadre classique (kg)	332
	Poids + cadre d'entrée (kg)	314
	Encombrement L x l x h (m)	1,67 x 1,205 x 1,245



PLANCHERS *TourEchaf*

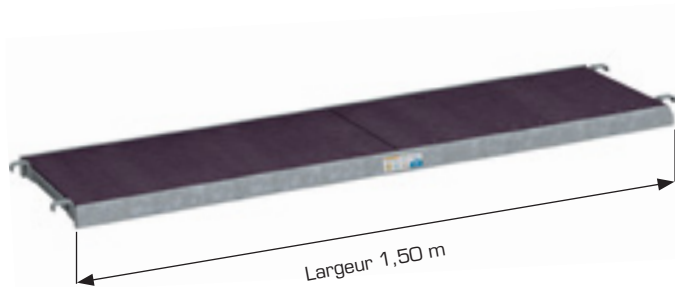
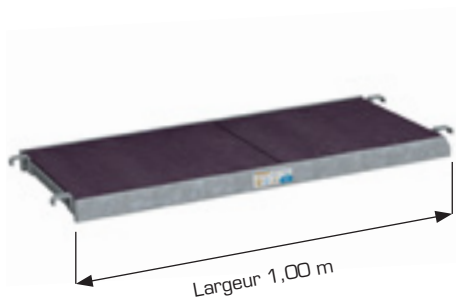

		Panier 13 planchers
PLANCHER 1,00 m	Nombre	13 planchers
	Poids vide (kg)	56,0
	Poids + plancher (kg)	202,9
	Encombrement L x l x h (m)	1,14 x 0,80 x 1,22

PLANCHER 1,50 m	Nombre	13 planchers
	Poids vide (kg)	60,0
	Poids + plancher (kg)	252,4
	Encombrement L x l x h (m)	1,64 x 0,80 x 1,22



GARDE-CORPS DE CLAVETAGE *TourEchaf*



		Panier 20 GC de clavetage
		GARDE-CORPS DE CLAVETAGE 1,00 m
	Poids vide (kg)	84,2
	Poids + garde-corps (kg)	324,2
	Encombrement L x l x h (m)	1,51 x 0,87 x 1,245

GARDE-CORPS DE CLAVETAGE 1,50 m	Nombre	20 garde-corps
	Poids vide (kg)	83,4
	Poids + garde-corps (kg)	361,4
	Encombrement L x l x h (m)	1,51 x 1,35 x 1,245

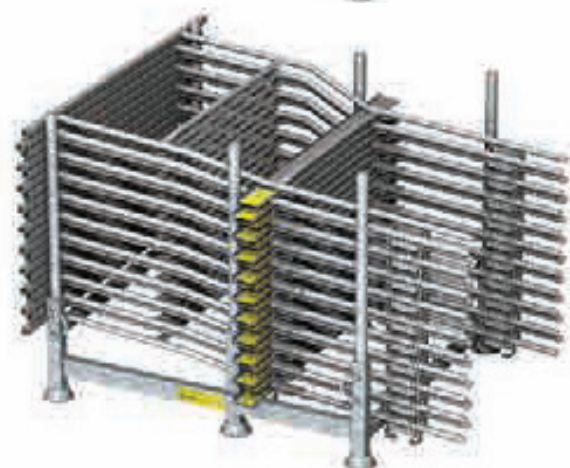



4 rue de Bitbourg

L-1273 Luxembourg

Tél. +352 266 877 81 - Fax +352 287 723 76 - info@alphilux.lu

Bureau d'études : Tél. +33 (0)4 79 61 85 91 - be@alphilux.lu

Service logistique : Tél. +33 (0)4 79 61 85 92

Alphi
Lux
Coffrage et étaielement

www.alphilux.lu